

# TX-28/25/21MD3E Operating Instruction

---



# Panasonic



**TX-28MD3E**

**TX-25MD3E**

**TX-21MD3E**

**Quintrix**



Var god läs igenom dessa anvisningar helt och hållet innan TVn tas i bruk och behåll bruksanvisningen för vidare referens.

## Innehåll

• Säkerhetsföreskrifter .....	2	Stationsnamn .....	10
• Allmän information .....	2	Programredigering .....	11
• Funktioner och tillbehör .....	3	• Användning av funktioner .....	12
• Isättning och utbyte av batteri .....	3	• Funktioner .....	15
• Antennanslutning .....	3	• Video .....	17
• Placering av kontroller och anslutningsterminaler .....	4	• Teletext .....	18
• Skärmbildslayout .....	6	• <b>Audio/Video (AV) anslutningar</b> .....	20
• Till- och frånslagning .....	7	Via AV1/AV2 stiftuttag 21 (SCART) .....	20
• <b>Kanalinställning</b> .....	7	Via främre AV3 RCA audio/video terminaler .....	20
Automatisk förinställning av kanaler .....	7	Via de bakre AV2 RCA audio ut-terminalerna .....	21
Åtkomst av inställningsmeny .....	8	Anslutning av stereohörlurar .....	21
Manuell inställning .....	8	• Felsökning .....	22
Val av färgsystem .....	10	• Specifikationer .....	22

## Säkerhetsföreskrifter

- Denna TV är avsedd för 220-240V, 50Hz
- För att undvika skada som kan leda till elektrisk stöt eller brand, utsätt inte TVn för regn eller mycket fuktig omgivning
- **VARNING: HÖGSPÄNNING !!!**  
Ta inte bort bakstycket då spänningsförande delar då exponeras.
- Undvik att visa bilder under lång tid.
- Dra ur nätkontakten om apparaten inte ska användas under en längre tid
- **Rengöring av hölje och bildskärm**  
Ta bort nätkontakten från uttaget. Höljet och bildskärmen kan rengöras med en mjuk torkduk som fuktas med ett mildt rengöringsmedel och vatten. Använd inte lösningar som innehåller benzol eller bensin. TV-apparater kan orsaka statisk elektricitet, så var försiktig om du vidrör bildskärmen.
- Adekvat ventilation är av största betydelse för att förhindra elektriska fel, så vi rekommenderar att ett avstånd om minst 5 cm lämnas fritt runtomkring apparaten även om den placeras i bokhylla eller mellan hyllor.

## Allmän information

### Service

Inna du kontaktar serviceverkstad, titta i felsökningshandledningen på sida 22 för att fastställa hur felet yttrar sig. Om service behövs, kontakta närmaste Panasonic-försäljare och ange modell samt serienummer (dessa finns på apparatens baksida).

### TV-spel/hemdatorer

Långvarig användning av TV-spel eller hemdatorer kan orsaka en permanent "skugga" på skärmen. Denna typ av skada på bildröret, som inte går att göra något åt, kan till viss del förhindras genom att följande punkter iakttas:

- Minska ljusstyrke- och kontrastnivåer till minimiläge.
- Använd inte TVn oavbrutet om TV-spel eller hemdator används.
- Denna typ av bildrörsskada kan inte hänföras till normal användning och täcks därför inte av Panasonics garanti.



Denna TV har en låg effektförbrukning vilket gör den väldigt ekonomisk att använda.

För denna avsikty är Standby effektförbrukningen endast 1 watt.

### Sista minnesinställning

Vissafunktioner har ett minne för senaste inställning, vilket innebär att inställningen finns kvar när apparaten slås på vid nästa tillfälle:

Program	Ljuston (endast M.NTSC/NTSC)
AV-position	Kontrast
Volym	Skärpa
Stereoläge	Bildformat
Bas	Standby
Diskant	Artificiell intelligens (AI)
Balans	Musik/Tal
Färg	Ljusstyrka
Status	Volymkorrektion
Textspråk	Skärmbildsspråk
Dynamisk ljudförstärkning	AV färgsystem

### Insomningsfunktion

Om apparaten inte slås från efter att sändning avslutats för kvällen, övergår den automatiskt till standby-läge efter 30 minuter. Denna funktion är inaktiverad om apparaten är i AV-läge.

## Funktioner och tillbehör

- Automatisk förinställning
- Artificiell intelligens
- NICAM stereo
- FASTEXT text-TV
- Visning på skärmen
- AV in/ut (bakre) / AV in (front)
- Ingång för S-Video

- Fjärrkontroll med multifunktion (TV/Teletext/Video (Panasonic))
- 100 programpositioner (1–99 samt video)
- Mottagning av NTSC via AV ingången

### Var god kontrollera och identifiera följande bifogade tillbehör.

- Fjärrkontrollsändare (EUR51920)
- Batterier för fjärrkontrollen (2 x R6 (UM3) storlek)

## Isättning och utbyte av batteri

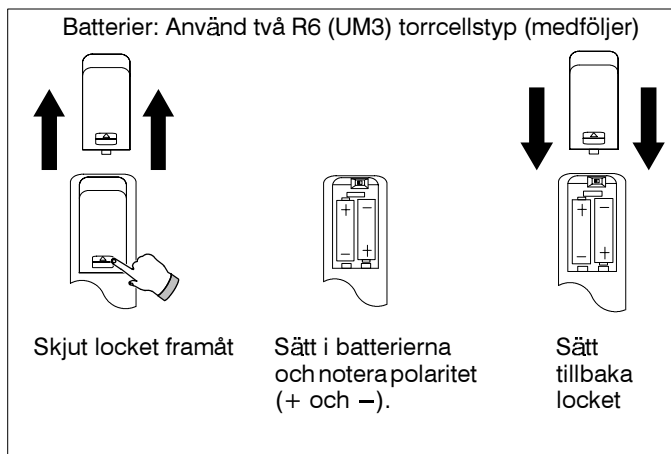

### Försiktighetsåtgärder

- Om fjärrkontrollen inte fungerar tillfredsställande eller bara på kort avstånd, var god kontrollera batterierna och byt ut dem om nödvändigt, samt rengör indikatorfönstret.
- Använd inte ett gammalt batteri tillsammans med ett nytt.
- Se till att batterierna är isatta med korrekt polaritet.
- Använd inte laddningsbara (Ni-Cad) batterier
- Blanda inte batterityper, t ex Alkaline med mangan.
- Byt ut förbrukade batterier och gör dig av med dem omedelbart.

### Bidra till skydd av miljön

- Förbrukade batterier och laddningsbara batterier ska inte kastas bort tillsammans med vanligt hushållsavfall.
- Kontakta de lokala myndigheterna för information om speciella uppsamlingsplatser där du kan göra dig av med de förbrukade batterierna.
- Ta reda på om förbrukade batterier med återvinningssymbol kan lämnas tillbaka till affären där de köptes.

## Antennanslutning

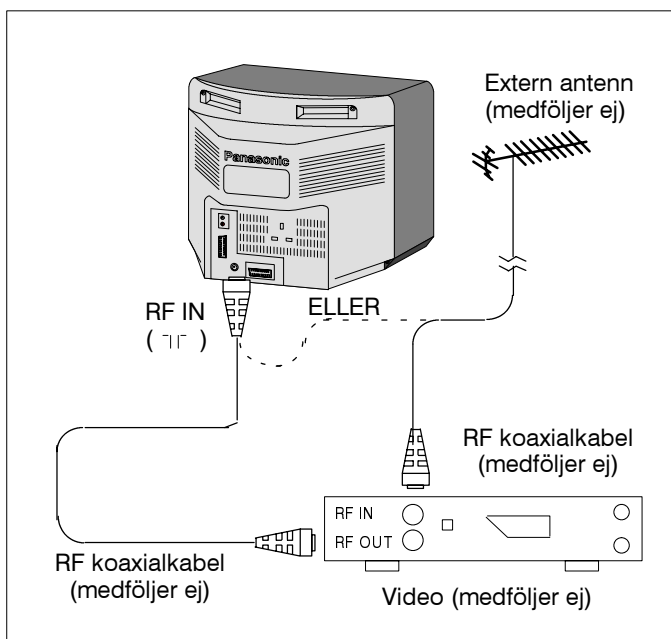

### Antennanslutning

Anslut antennen till RF IN uttaget på apparatens baksida

### Antennanslutning via video

Om en video ska anslutas, anslut antennen till RF IN uttaget på baksidan av videon och anslut sedan en RF koaxialkabel mellan videons RF-uttag och TVns RF IN uttag.

För information om hur du ansluter en video till denna TV med video/audio-kablar, se sidorna 20.

## Placering av kontroller och anslutningsterminaler

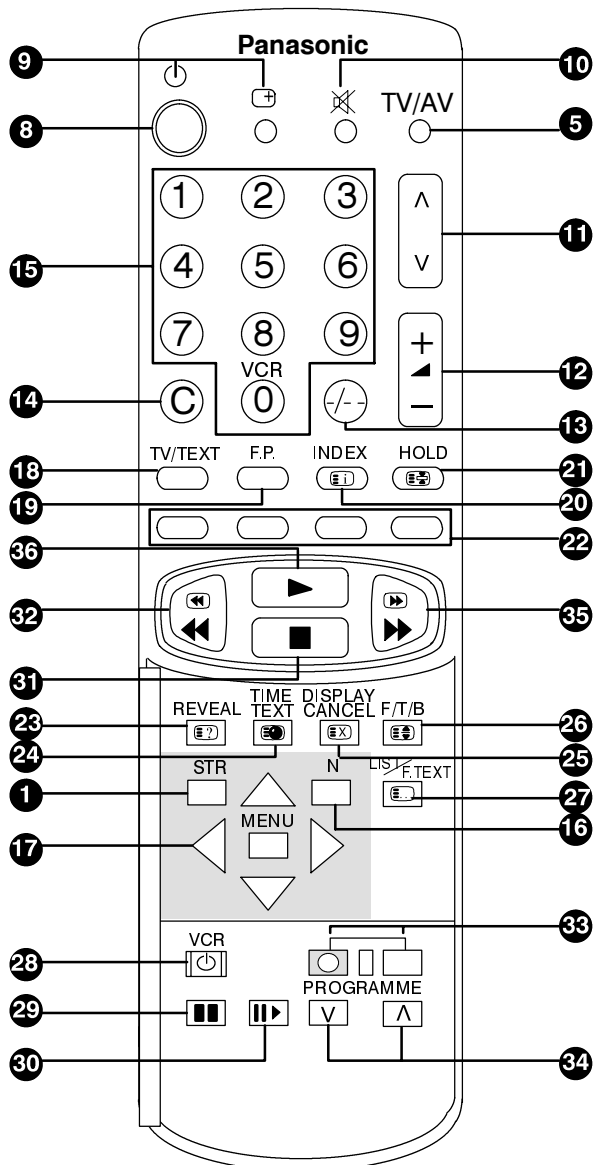
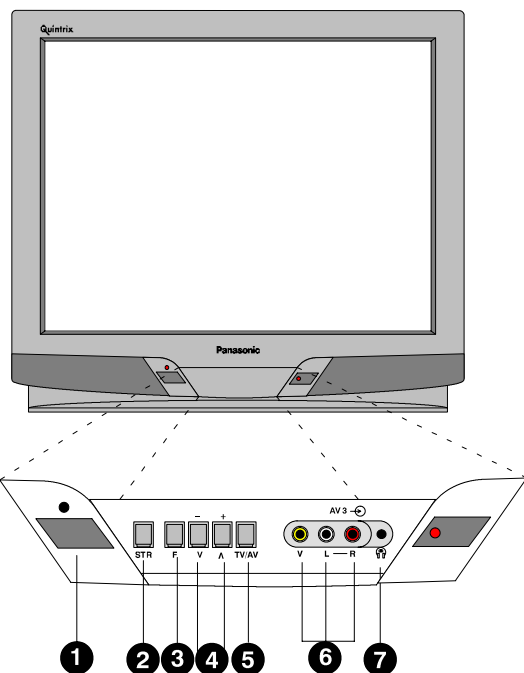

- 1 Huvudströmbrytare till/från**  
Kopplar av eller på mottagaren.
- 2 Lagra (STR)**  
Används för att lagra kanalinställningarna i inställningsläge eller för att lagra de normala inställningarna.
- 3 Funktionsval (F)**  
Visar vald funktion på skärmen, repetera för att välja en av de tillgängliga funktionerna.
- 4 - / v + / ^**  
Ökar eller minskar programposition ett steg i taget. När en funktion redan visas, tryck för att öka eller minska den valda funktionen.
- 5 TV / AV**  
Växlar mellan TV och audio/video-funktion.
- 6 RCA audio/video-uttag**  
För anslutning av audio/video-utrustning t ex en video.
- 7 Uttag för hörlurar**  
För anslutning av hörlurar med en 3,5mm kontakt. Högtalarna i TV:n kopplas automatiskt bort medan hörlurarna är inkopplade.
- 8 Standby till/från**  
Kopplar av eller på mottagaren.
- 9 Status**  
Visar kanalnummer, programposition, tid och namn på teletextstation.
- 10 Ljudavstängning**  
Tryck för att stänga av eller återställa ljudet.
- 11 Program upp/ner**  
Ökar eller minskar programposition med ett.
- 12 + / -**  
Ökar eller minskar volymen.
- 13 Programposition 10 – 99**  
Väljer programpositioner mellan 10 och 99.
- 14 Direkt kanalåtkomst**  
Medger direkt tillgång till lokala kanaler via knapparna 0 – 9.
- 15 0 – 9 knappar**  
Väljer programnummer eller teletextsidor.
- 16 Återställning**  
Återställer till nivåer tidigare inställda med STR-knappen.
- 17 Meny och markör-knappar**  
Ger tillgång till menysystemet som visas på skärmen.
- 18 TV / text-TV**  
Växlar mellan text-TV och normal TV-funktion.
- 19 Favoritsida**  
Tryck för att visa favoritsidan för nuvarande programposition.
- 20 Index**  
Visar indexsida för en inställd TV-kanal med text-TV.

## Placering av kontroller och anslutningsterminaler

- 21 Håll kvar**  
Håter kvar den valda sidan.
- 22 Färgtangenter (röd/grön/gul/blå)**  
För att möjliggöra val av ämnen i TOPs/FASTEXT-funktion och sidnummer i LIST-funktion.
- 23 Visa dold text**  
Visar dolda svar på tex.frågor i text Tv.
- 24 Tidtext**  
För val av godtycklig underställd sida inom teletextsidor.
- 25 Avbryt visning**  
Tar bort text-TV-sidan från skärmen medan du väntar på en uppdatering eller nyhetsblänkare.
- 26 Hel / Övre / Undre**  
Växlar mellan hel sida, övre del av sida och undre del av sida.
- 27 List / F.Text**  
Växlar mellan lägena TOP, FASTEXT och LIST.
- 28 VCR standby**  
Ställer videon i standby-läge
- 29 Paus / Still**  
Bildpaus
- 30 Still advance**  
Flyttar bilden framåt stegvis i läge Paus / Stillbild
- 31 Stop**  
Stoppar bandet
- 32 Rewind / Review**  
Återspolar bandet eller återger i läge Play
- 33 Record**  
Tryck för att spela in
- 34 Program upp / ned**  
Ändrar programposition med ett steg i taget
- 35 Fast Forward / Cue**  
Spolar fram bandet med eller utan bildvisning
- 36 Play**  
Spelar upp bandet
- 37 Nätkontakt**  
Anslutning till nätet (220-240V, 50Hz)
- 38 Antennuttag (RF IN)**  
Anslut antennen till detta uttag
- 39 RCA audio ut-terminaler**  
För anslutning till extern ljudutrustning till exempel en stereoanläggning.
- 40 21-stifts SCART-uttag**  
För anslutning av video och annan utrustning med ett SCART-uttag.

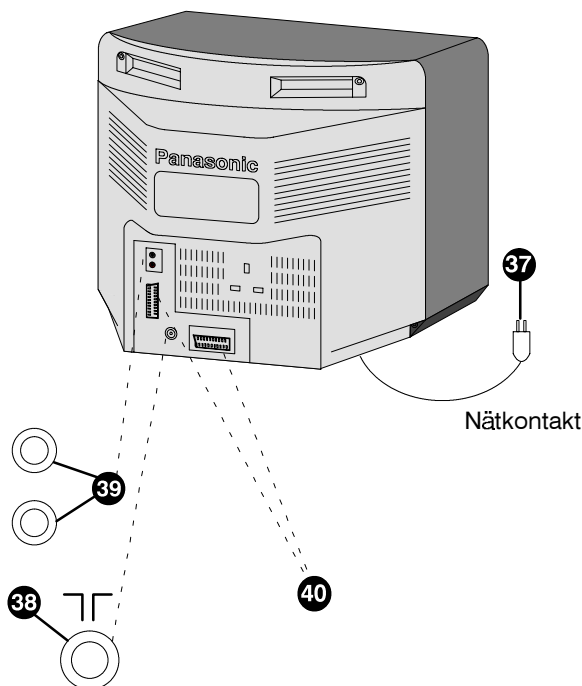

21-stifts SCART-uttag

AV1		AV2	
1	Ljud ut (R)	1	Ljud ut (R)
2	Ljud in (R)	2	Ljud in (R)
3	Ljud ut (L)	3	Ljud ut (L)
4	Ljud, jord	4	Ljud, jord
5	Blå jord	5	Blå jord
6	Ljud in (L)	6	Ljud in (L)
7	Blå in	7	Ingen anslutning
8	Status CVBS	8	Status CVBS
9	Grön jord	9	Grön jord
10	Ingen anslutning	10	Ingen anslutning
11	Grön in	11	Ingen anslutning
12	Ingen anslutning	12	Ingen anslutning
13	Röd jord	13	Röd jord
14	Jord	14	Jord
15	Röd in	15	SC in
16	Status RGB	16	Ingen anslutning
17	CVBS jord	17	CVBS jord
18	RGB status jord	18	RGB status jord
19	CVBS ut (video)	19	CVBS ut (video)
20	CVBS in (video)	20	CVBS in (S - Y)
21	Jord, uttag	21	Jord, uttag

# Skärmmenyernas utseende

Denna mottagares huvudfunktioner ställs in via menyer på bildskärmen. Dessa börjar med huvudmenyn och visas här nedan:

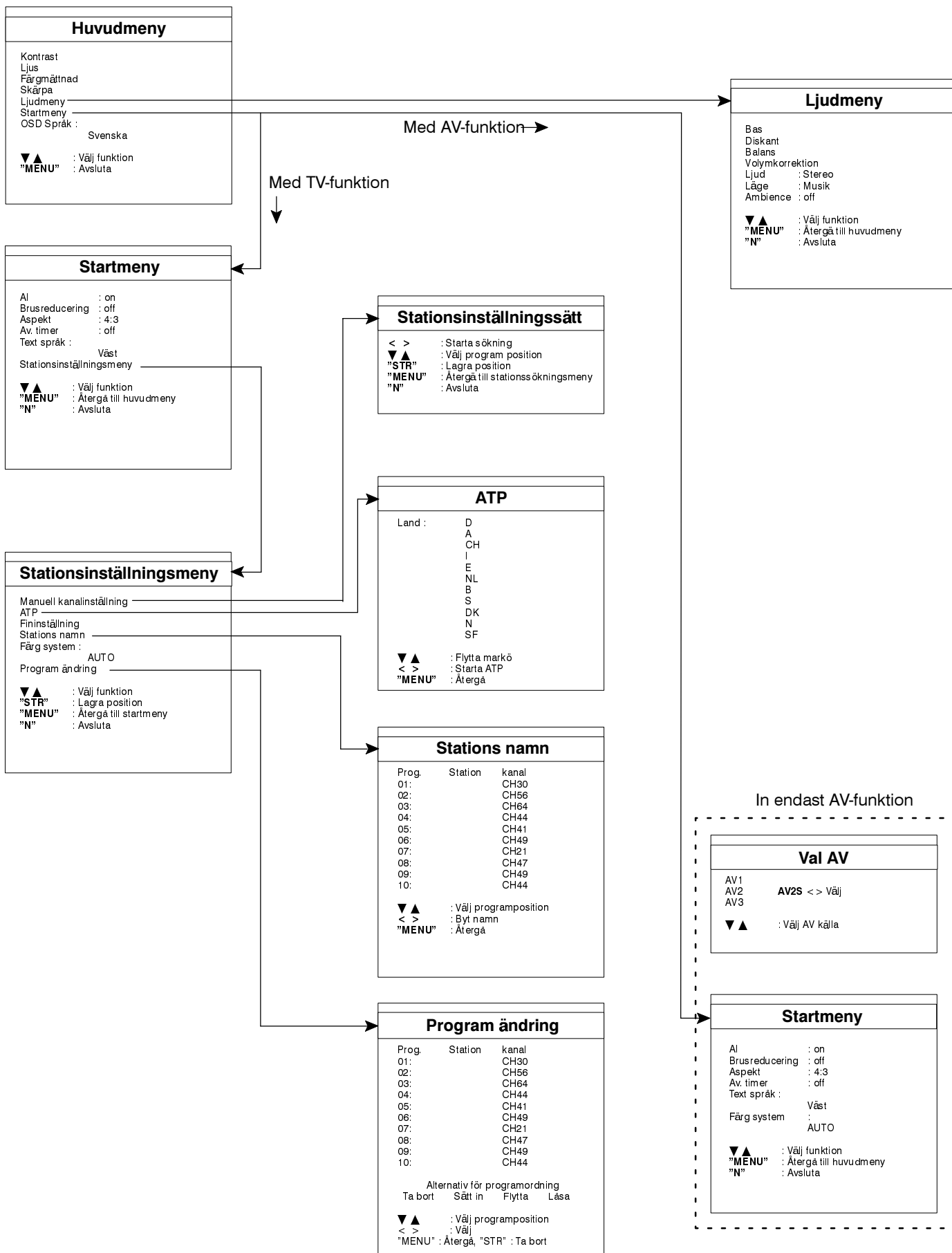

## Till/från

För tillslag trycker du på strömställaren som finns på framsidan av TVn.

Om strömavbrott uppträder när TVn är tillslagen, kommer TVn automatiskt att slås till när strömmen kommer tillbaka.

För att slå från, trycker du på strömställaren igen.

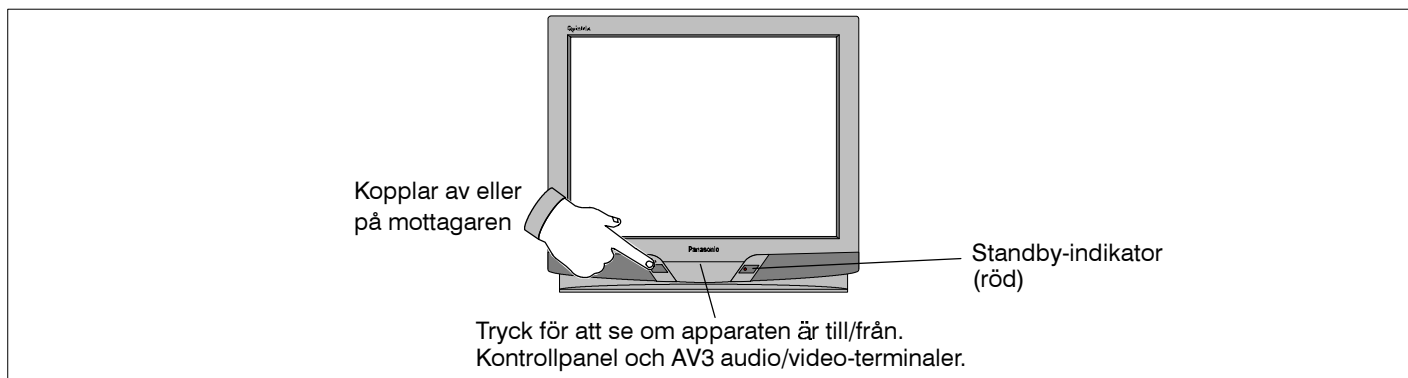

## Inställning

Denna TV kan hantera följande sändningsstandarder: PAL B, G, H, PAL-60, SECAM B,G och M-NTSC. När den först slås till visas meny "ATP" och du väljer önskat språk och land för att fortsätta.

### Förinställning av automatisk avsökning (ATP)

A

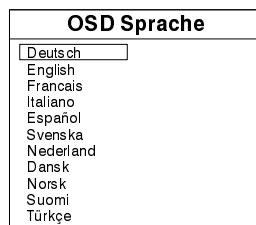
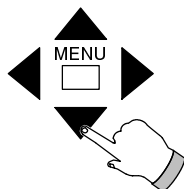

B

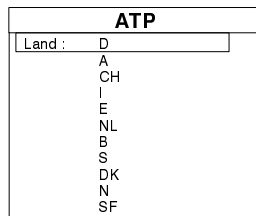
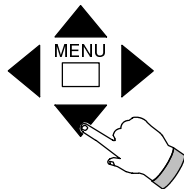

C

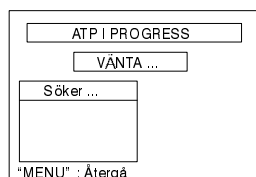

D



Innan du börjar, kontrollera att antennen är ansluten.

Tryck ▼▲ för att välja önskat språk.

Tryck ◀▶ för att fortsätta.

Tryck ▼▲ för att välja önskat land, detta för att få rätt kanalnamn för respektive land.

D	–	Tyskland	B, G
A	–	Österrike	B, G
CH	–	Schweiz	B, G
I	–	Italien	B, G
E	–	Spanien	B, G
NL	–	Holland	B, G
B	–	Belgien	B, G
S	–	Sverige	B, G
DK	–	Danmark	B, G
N	–	Norge	B, G
SF	–	Finland	B, G

Tryck ◀▶ för att starta "ATP"

Denna procedur söker upp kanalerna, lagrar dem och lägger till kanalnamnet om kanalen har normerad textTV sändning.

När alla tillgängliga kanaler har lagrats, sorteras de i ordning och efter tilldelade programpositionsnummer. För att avbryta "ATP", tryck på MENU.

Skärmen visar den valda kanalen.

- Medan ATP pågår är färgsystemet förinställt till AUTO, vilket betyder att när en PAL, SECAM eller M-NTSC sändning tas emot, kommer korrekt bild automatiskt att visas på skärmen.
- För att aktivera ATP igen utför du först Åtkomst av inställningsmeny (se sida 8), väljer ATP från denna meny och du kommer tillbaka till steg B av ATP-proceduren som beskrivs ovan.
- Sorteringsordningen beror på Tv-signalen, på sändningssystemet och mottagningsförhållanden. Om denna ordningsföljd inte önskas kan den omordnas med redigeringsfunktionen av program som förklaras på sidan 11.



## Stationsinställning

### Åtkomst av inställningsmenyn

Inställningsmenyn medger nyinställning av stationer, ändring av TV stationens namn, ändring av stationernas ordningsföljd samt ändring av mottagningsstandard för stationen.

För åtkomst av inställningsmenyn gör så här:

**A**

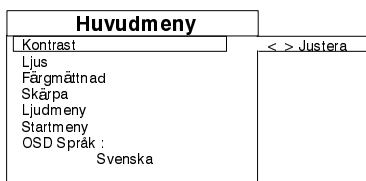
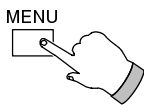

Tryck på **MENU**  
Huvudmenyn visas på skärmen

**B**

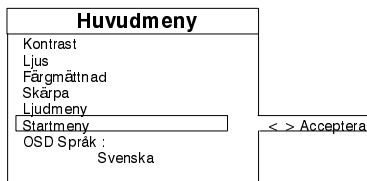
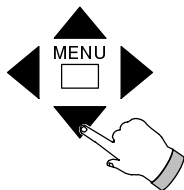

Tryck **▼▲** för att gå till **"Startmeny"**  
Tryck **◀▶** för åtkomst av **"Startmeny"**

**C**

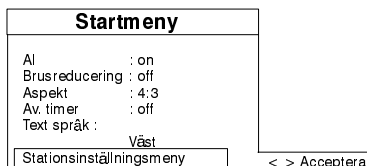
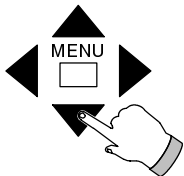

Tryck **▼▲** för att gå till **"Stationsinställningsmeny"**  
Tryck **◀▶** för åtkomst av **"Stationsinställningsmeny"**

Svensk

### Manuell inställning

Önskade kanaler kan lagras manuellt enligt nedanstående beskrivning. (Om det valda färgsystemet inte är korrekt krävs manuell inställning av detta. Se avsnitt "Val av färgsystem", sid 10)

#### Fjärrkontroll

**A**

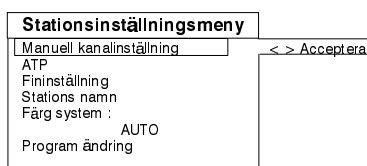
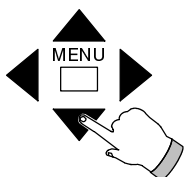

Utför **"Acceptera"** för att visa **"Stationsinställningsmeny"**.

Tryck **▼▲** för att gå till **"Manuell inställning"**  
Tryck **◀▶** för åtkomst av **"Manuell inställning"**

**B**

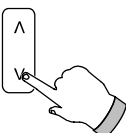

Tryck **▲▼** för att välja önskad programposition.

Om den sökta stationens kanalnummer är känt, fortsätt till steg D.

Position "0" ska användas som videokanal.

**C**

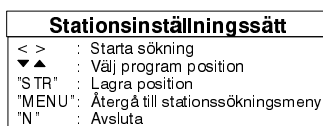
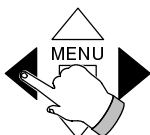

Tryck **◀▶** för att söka önskad kanal.  
(Om en kabel/hyperbandskanal önskas, fortsätt inställning förbi de normala kanalerna).  
**Fortsätt med steg E.**

## Manuell inställning

### Fjärrkontroll

# D

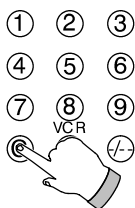

Stationsinställningssätt	
< >	: Starta sökning
▼ ▲	: Välj program position
"STR"	: Lagra position
"MENU"	: Återgå till stationssökningsmeny
"N"	: Avsluta

Använd detta steg om den sökta stationens kanalnummer är känt.

Tryck "C" på fjärrkontrollen.

(För att ställa in en hyperbandkanal, tryck -/--)

Skriv in kanalnumret inom sex sekunder med sifferknapparna (0 -9).

# E

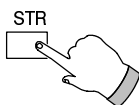

Stationsinställningssätt	
< >	: Starta sökning
▼ ▲	: Välj program position
"STR"	: Lagra position
"MENU"	: Återgå till stationssökningsmeny
"N"	: Avsluta

Tryck på STR för att lagra den valda kanalen i aktuell programposition.

Upprepa steg B till E för att lagra andra kanaler, ELLER tryck MENU för att återgå till "Inställningsmeny", ELLER tryck N för att återgå till normal TV-funktion.

### TV (bakom luckan)

# A

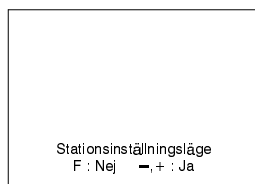
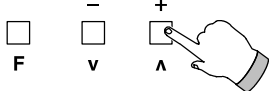

Tryck på 'F' -knappen på TV-n tills 'Stationsinställningsläge' visas i TV-rutan.

Tryck '- / v + / Λ' för att välja 'Stationsinställningsläge'.

# B



Inställning på frontpanelen	
- +	: Starta sökning
"TV/AV"	: Välj program position
"STR"	: Lagra position
"F"	: Avsluta

Tryck 'TV / AV' för att välja önskad programposition.

Position "0" ska användas som videokanal.

# C

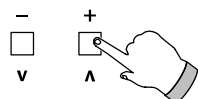

Inställning på frontpanelen	
- +	: Starta sökning
"TV/AV"	: Välj program position
"STR"	: Lagra position
"F"	: Avsluta

Tryck - / v + / Λ för att söka önskad kanal. (Om en hyperbandskanal önskas, fortsätt inställning förbi de normala kanalerna).

# D

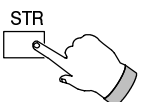

Inställning på frontpanelen	
- +	: Starta sökning
"TV/AV"	: Välj program position
"STR"	: Lagra position
"F"	: Avsluta

Tryck på STR för att lagra den valda kanalen i aktuell programposition.

Upprepa steg B till D för att lagra andra kanaler, ELLER tryck F för att återgå till normal TV-funktion.

## Val av färgsystem

Färgsystemet är förinställt till på auto, vilket innebär att när en PAL, SECAM eller M.NTSC-sändning tas emot kommer korrekt bild automatiskt att visas på skärmen. Om så önskas kan färgsystemet ställas in manuellt till PAL, SECAM eller M.NTSC enligt följande:

**A**

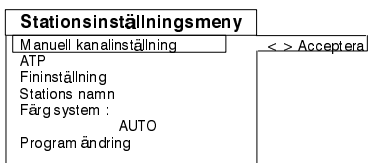
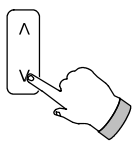

Tryck för att välja önskad programposition.

Utför "Acceptera" för att visa "Stationsinställningsmeny".

**B**

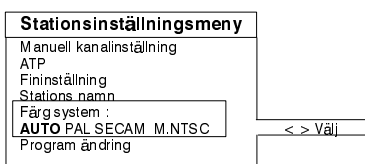
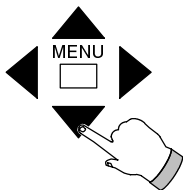

Tryck för att gå till "Färgsystem".  
Tryck för att välja erforderligt färgsystem: AUTO, PAL, SECAM eller M.NTSC.

**C**

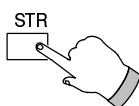

Tryck på STR för att lagra det valda färgsystemet för aktuell programposition och kanal.

Tryck på N för att återgå till normal TV-funktion.

## Namnge station

Varje kanal måste ges ett individuellt namn vilket gör att kanalerna kan lagras per namn såväl som per programnummer.

**A**

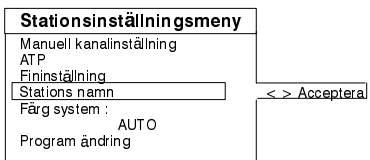
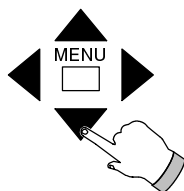

Utför "Acceptera" för att visa "Stationsinställningsmeny".

Tryck för att gå till "Stationens namn".  
Tryck för återkomst av "Stationens namn".

**B**

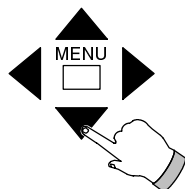

Stations namn		
Prog.	Station	kanal
01:		CH80
02:		CH56
03:		CH56
04:		CH44
05:		CH41
06:		CH49
07:		CH21
08:		CH47
09:		CH49
10:		CH44

Tryck för att välja önskad programposition.

Tryck för att ändra namnet.  
Den första teckenpositionen är vald.

Tryck för att välja önskat tecken.

Tryck för att gå till önskad teckenposition.

**ELLER**

Tryck MENU för att återgå till originalnamnet.  
Upprepa detta steg för att avsluta önskat namn.

**C**

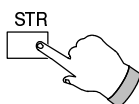

Tryck på STR för att lagra det nya programnamnet.  
Upprepa steg B och C för att ändra andra programnamn eller tryck N för att återgå till normal TV-funktion.

## Programredigering

De namngivna programmens positioner kan flyttas till en annan position i programordningen, eller tas bort och ersätts med andra. Ett program kan också låsas för att förhindra åtkomst.

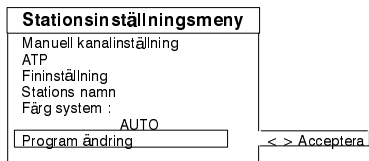
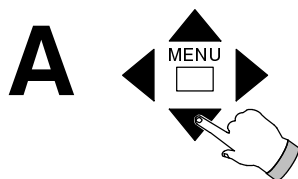

Utför "Acceptera" för att visa "Stationsinställningsmeny".

Tryck ▼▲ för att gå till "Program ändring".  
Tryck ◀▶ för att få åtkomst till "Program ändring".

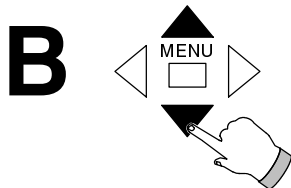

Tryck ▼▲ för att välja önskad programposition.

Det är inte möjligt att ändra programposition för video (0).

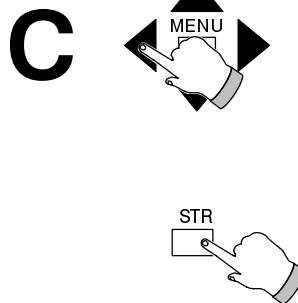

Program ändring		
Prog.	Station	kanal
01:		CH30
02:		CH56
03:		CH56
04:		CH44
05:		CH41
06:		CH49
07:		CH21
08:		CH47
09:		CH49
10:		CH44

Alternativ för programordning	
Ta bort	Sätt in
Flytta	Lås

Tryck ◀▶ för att välja "Ta bort", "Sätt in", "Flytta" eller "Lås".

### Ta bort

Tryck på **STR** två gånger för att ta bort det valda stationsnamnet och kanalen från nuvarande programposition.

### Lägg till

Tryck på **STR** två gånger för att lägga till en tom kanal i nuvarande programposition.

### Flytta

Tryck på **STR** följt av ▼▲ för att välja den nya programpositionen för nuvarande kanal.

Tryck på **STR** för att avsluta.

### Lås

Tryck på **STR** för att låsa eller låsa upp nuvarande programposition.

I låst läge är det inte möjligt att få åtkomst till eller visa position för kanal/program.

Upprepa steg B och C för att ändra andra programpositioner

**ELLER**

Tryck **N** för att återgå till normal TV-funktion.

## Fininställning

Utföres enligt nedan.

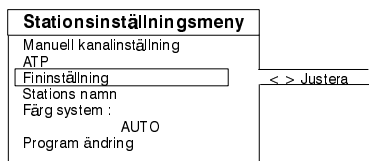
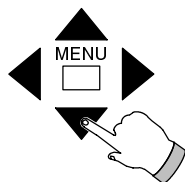

Utför "Acceptera" för att visa "Stationsinställningsmeny".

Tryck ▼▲ för att gå till "Fininställning".  
Tryck ◀▶ för åtkomst till och ändring av inställningen.  
Tryck på **STR** för att lagra inställningen för aktuell kanal.

Tryck på **N** för att återgå till normal TV-funktion.

## Kontroller

Vid justering av vissa funktioner, visas under en kort stund, en färgad rand på skärmen.

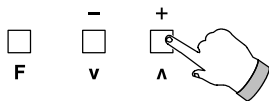

### Funktionsval (F) (TV)

Tryck på **F** för att välja önskad funktion: Volym, kontrast, ljusstyrka, färg, skärpa, bas, diskant, balans eller inställning.  
Tryck + eller – för att justera.

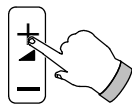

### Volym (Fjärrkontroll)

Tryck på + eller – för att justera.

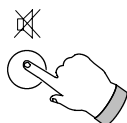

### Ljudavstängning

Tryck för stänga av eller återställa ljudet.

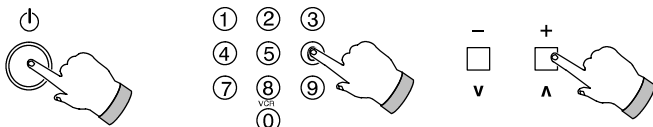

### Standby-läge

Tryck för att slå från TVn under en viss tid.  
För att åter slå på apparaten, utför ett av följande moment :  
1. Tryck på Standby igen.  
2. Välj en position från 0 till 9 på fjärrkontrollen.  
3. Tryck program upp/ned (– / v + / Λ ) på TVn.

Om TVn är i standbyläge går det inte att slå på den igen med huvudströmbrytaren ( TV mottagarens framsida).

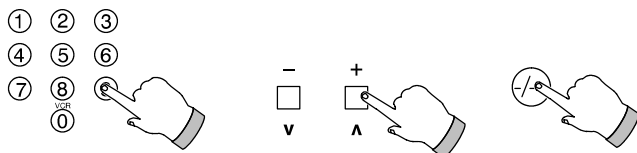

### Val av programposition

Det finns tre sätt att välja en annan programposition:  
För att välja ett program mellan 0–9 tryck på sifvertangenten en gång.  
Tryck upp/ned för att ändra programposition med ett steg i taget.  
För att välja en programposition mellan 10 och 99, tryck på –/– knappen följt av önskade nummer.

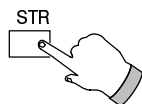

### Lagring av normalinställningar

Justera volym, bas, diskant, balans, färg, färgton (endast NTSC/M.NTSC), ljusstyrka, kontrast, skärpa och fininställning till normala nivåer. Tryck på STR när huvudmenyn eller ljudmenyn visas för att lagra dessa nivåer i minnet.

Det är möjligt att lagra olika nivåer för bas och diskant i lägena musik och tal.

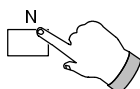

### Normalinställning

Tryck för att återkalla de nivåer som tidigare ställts in med Lagring av normalinställningar.

## Kontroller

Vid justering av vissa funktioner, visas under en kort stund, en färgad rand på skärmen.

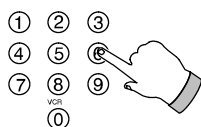

CH=channels 2–99; H=hyper S21–S41.

### Direkt kanalåtkomst

Om de lokala kanalnummerna är kända, kan åtkomst ske direkt på följande sätt.

Tryck på knappen C.

(För att ställa in en hyperbandkanal, tryck på --/--).

Tryck på sifferknapparna inom sex sekunder (t ex för kanal 5, tryck på 0 och sedan 5).

Skärmen visar kanalen.

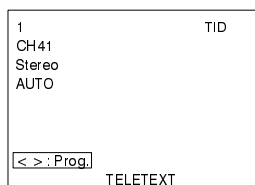
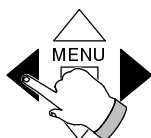

PRGNAMN	CH	PRGNAMN	CH
VCR	16		
01	17		
02	18		
03	19		
04	20		
05	21		
06	22		
07	23		
08	24		
09	25		
10	26		
11	27		
12	28		
13	29		
14	30		
15	31		

### Status/Programtablå

Tryck på Status.

Skärmen visar följande:

Programposition, programnamn, kanalnummer, tid

(om Teletext finns), ljudsystem (om sådant finns),

Teletextsystem (om sådant finns).

Tryck ◀▶ för att visa programtablån för kanalerna 1

till 31 plus video, tryck igen för 32–63, igen för

64–95 och igen för 96–99.

Tryck på Status igen för att ta bort programtablån.

Om programtablåerna inte tillträds och endast

statusinformationen visas, kommer

programpositionen att stanna på skärmen.

Tryck på Status igen för att ta bort den.

## Huvudmenyfunktion

### Kontrast

Visas på skärmen som en cyanfärgad rand.

### Ljusstyrka

Visas på skärmen som en vit rand.

### Färg

Visas på skärmen som en röd rand.

### Skärpa

Visas på skärmen som en grön rand.

### Färgton (endast M.NTSC/NTSC)

Visas på skärmen som en grön rand.

### Ljudmeny

Ger åtkomst till ljudkontroller som beskrivs på sidan 14.

### Setup-menyn

Ger åtkomst till funktionskontroller som beskrivs på sidan 15.

### OSD språk

Väljer mellan tyska, engelska, franska, italienska, spanska, svenska, holländska, danska, norska, finska eller Türkçe för visning av information på önskat språk.

**A**

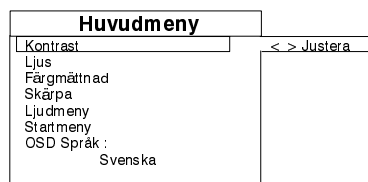
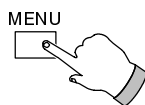

Tryck **MENU**

Skärmen visar huvudmenyn.

**B**

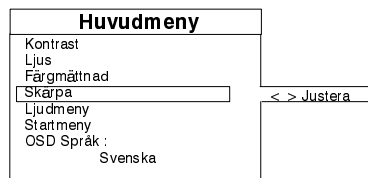
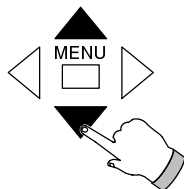

Tryck ▼▲ för att välja önskad funktion.

**C**

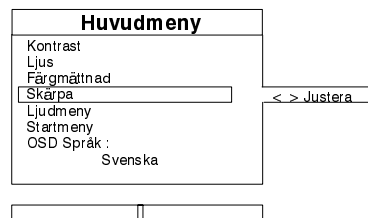
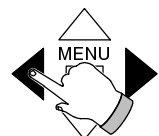

Tryck ◀▶ för åtkomst till och ändring av inställningen.

Tryck **MENU** för att återgå till normal TV-funktion.

## Kontroller

Vid justering av vissa funktioner, visas under en kort stund, en färgad rand på skärmen.

### Ljudmeny

#### Bas

Justerar basen upp eller ner.

Visas på skärmen som en purpurfärgad rand.

#### Diskant

Justerar diskanten upp eller ner.

Visas på skärmen som en gul rand.

#### Balans

Justerar vänster/höger-balans mellan högtalarna.

Visas på skärmen som en grön rand.

#### Volymkorrigering

Justerar volymen för enskilda kanaler, tex. kan satellitkanaler kan ställas in för en annan volym än vanliga kanaler.

Visas på skärmen som en grön rand.

#### MPX (Ljudsystem för NICAM stereo/normal stereo)

Vid mottagning av stereosändningar, tryck för att växla mellan NICAM/Normal stereo och monoljudåtergivning.

Vid mottagning av NICAM Mono/Tvåspråkigasändningar, tryck för att växla mellan NICAM Mono I/Tvåspråkig I (M1), NICAM Mono II/Tvåspråkig II (M2) och monoljud återgivning.

Tillgänglig ljudåtergivning beror på vad som sänds på den mottagna kanalen.

Om mottagningsförhållandena försämras bör du växla till mono. För att skilja mellan mottagning av NICAM och Normal stereo, kontakta din lokala Panasonicförsäljare för information om sändare.

#### Läge

Ljudet kan förbättras i musik eller talläge genom att välja passande funktion.

#### Dynamisk ljudförstärkning

En dynamisk ljudförstärkare som ger en större akustisk närvarokänsla.

**A**

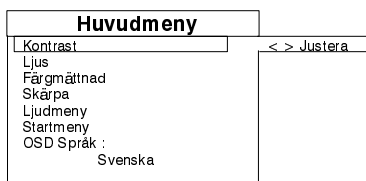
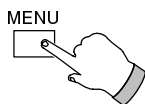

Tryck **MENU**  
Skärmen visar huvudmenyn.

**B**

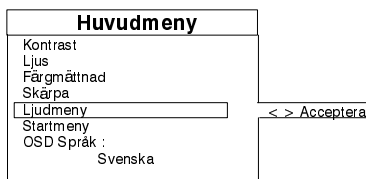
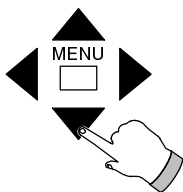

Tryck **▼▲** för att gå till "Ljudmeny".  
Tryck **◀▶** för åtkomst av "Ljudmeny".

**C**

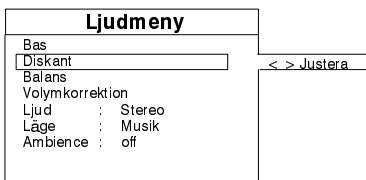
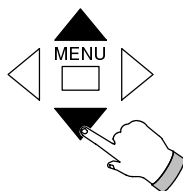

Tryck **▼▲** för att välja önskad funktion.

**D**

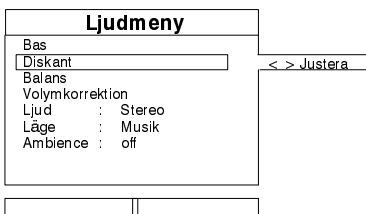
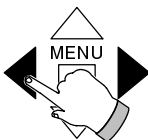

Tryck **◀▶** för att välja eller justera inställning.  
Tryck **N** för att återgå till normal TV-funktion.

### Viktigt

Det kanalljud som tas emot kan försämras till en ej godtagbar standard för avlyssning. Om detta skulle inträffa då är det tillrådligt att utföra följande åtgärder:

1. Utför stegen A, B och C enligt ovanstående beskrivning och välj MPX i steg C.
2. Tryck **◀▶** för att växla ljudläget till Mono.
3. Tryck **N** för att återgå till normal TV-funktion.

När mottagningsförhållandena förbättras då kan de tillgängliga MPX-alternativen (t ex Stereo eller Mono) väljas ut igen. Utför i så fall följande åtgärder:

1. Utför stegen A, B och C enligt ovanstående beskrivning och välj MPX i steg C.
2. Tryck **◀▶** för att växla mellan de tillgängliga alternativen (t ex Stereo eller Mono).
3. Tryck **N** för att återgå till normal TV-funktion.

Vid justering av vissa funktioner, visas under en kort stund, en färggrad rand på skärmen.

## Startmeny

### AI (Artificiell intelligens)

Då TV-videosignalen är beredd för omedelbar mottagning, är ljusstyrka, kontrast, färgskugga etc. automatiskt justerade till de bästa möjliga inställningarna.

Varje bildfält finjusteras automatiskt för att kompensera för bildkaraktäristika, därigenom uppnående kontrast med optimalt färgdjup och klara färgtoner.

### Brusreducering

#### (Reducering av bildstörningar)

Minskar bildstörningar, t ex störning från annan sändare).

### Aspekt (sidförhållande)

Vid mottagning av signal i format 16:9 välj något av följande för att få korrekt bildhöjd på skärmen.

- 16:9 : Bred skärmbild
- 4:3 : Normal skärmbild

#### Aspekt 4 : 3



#### Aspekt 16 : 9



Ett korrekt 16:9 format är bara möjligt om en 16:9 signal mottags genom SCART uttag. Det är möjligt att skifta en normal 4:3 signal till 16:9 läge, men detta har bara effektvärde och återger inte 16:9 formatet korrekt.

**OBS:** Bildformat kan inte ändras, när text-TV visas.

### TIMER från

Du kan välja den tid varefter TVn slås från till Standby-läge, 30, 60 eller 90 minuter.

### TEXT språk

Ändrar texten på skärmen till antingen västeuropeiska, östeuropeiska1 eller östeuropeiska2 tecken.

#### Läge

Väst:

Öst1:

Öst2:

#### Språk

Engelska, tyska, franska, italienska, spanska, svenska, turkiska

Slovakiska, ungerska, serbiska/kroatiska, albanska, rumänska

Polska, franska, svenska, tjeckiska/slovakiska, tyska, italienska

## Inställningsmeny

Ger åtkomst till inställningsmenyn. Se inställningsprocedur med början på sidan 7.

# A

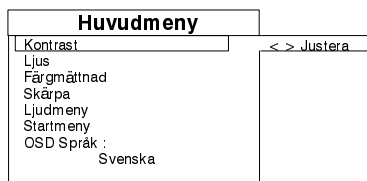
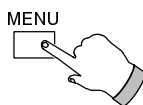

Tryck **MENU**  
Skärmen visar huvudmenyn

# B

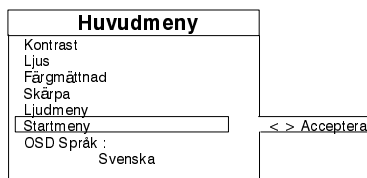
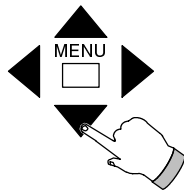

Tryck **▼▲** för att gå till **Startmeny**.  
Tryck **◀▶** för åtkomst till **Startmeny**.

# C

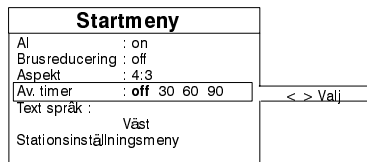
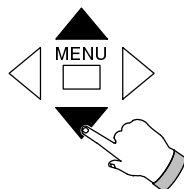

Tryck **▼▲** för att välja önskad funktion.  
AI, Brusreducering, bildformat, TIMER från, TEXT språk.  
Inställningsmeny.

# D

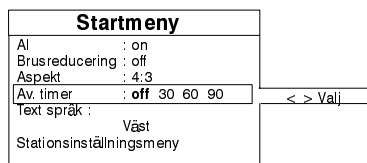
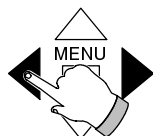

Tryck **◀▶** för åtkomst till eller ändring av inställningen.

Tryck **N** för att återgå till normal TV-funktion.



## Val av TV / AV

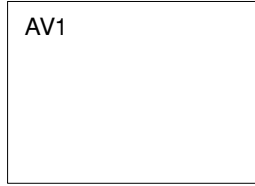
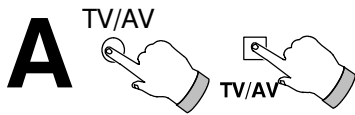

Tryck **TV/AV** för att växla till Audio/Video-läge

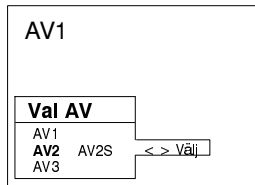
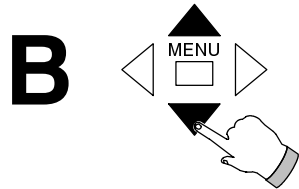

Tryck **▼▲** för att välja önskad AV-källa

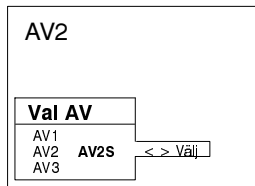
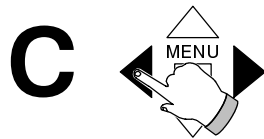

**Använd bara detta steg när AV2.**

Tryck **◀▶** för att välja mellan AV2 eller AV2S.

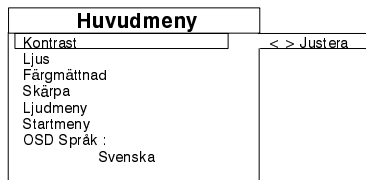
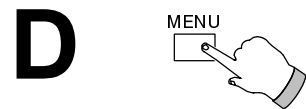

**Använd bara steg D till F om sändningsstandard ska ställas in.**

Tryck **MENU**  
Skärmen visar huvudmenyn.

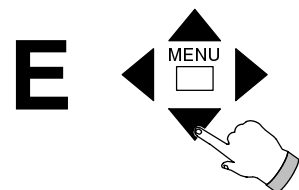

Tryck **▼▲** för att gå till **Startmeny**.  
Tryck **◀▶** för återkomst till **Startmeny**.

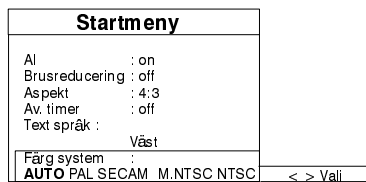
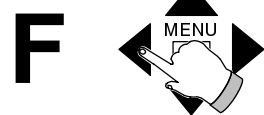

Tryck **▼▲** för att gå till **"Färgsystem"**.  
Tryck **◀▶** för att välja önskat färgsystem:-  
AUTO, PAL, SECAM, M.NTSC eller NTSC.

Tryck **N** för att ta bort **Setup-menyn**.  
Om AUTO har valts, kommer TVn automatiskt att växla till korrekt sändningsstandard.

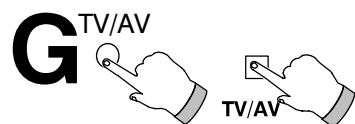

Tryck **TV/AV** för att återgå till normal TV-funktion.

- Exempel på Audio/Video-anlutningar visas på sidorna 20 och 21.
- AV1 och AV2 kan växla till AV-funktion automatiskt om den anslutna utrustningen avger en växlingssignal. I detta tillstånd visas EC1 eller EC2 på skärmen och det är möjligt att ändra TVns programposition utan att ändra den visade bilden. För att återgå till TV-funktion, tryck på TV/AV.

## Videofunktioner

Fjärrkontrollen kan styra vissa funktioner på ett urval av Panasonic videobandspelare. Kontrollera detta med din handlare. Vissa videoapparater har olika funktioner, så för att säkerställa kompatibilitet, se videons instruktionsbok.

Om du har svårigheter med att använda denna fjärrkontroll med Panasonic videoapparater, kontrollera videons funktion med funktionsomkopplaren i läge 1 och sedan i läge 2.

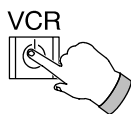
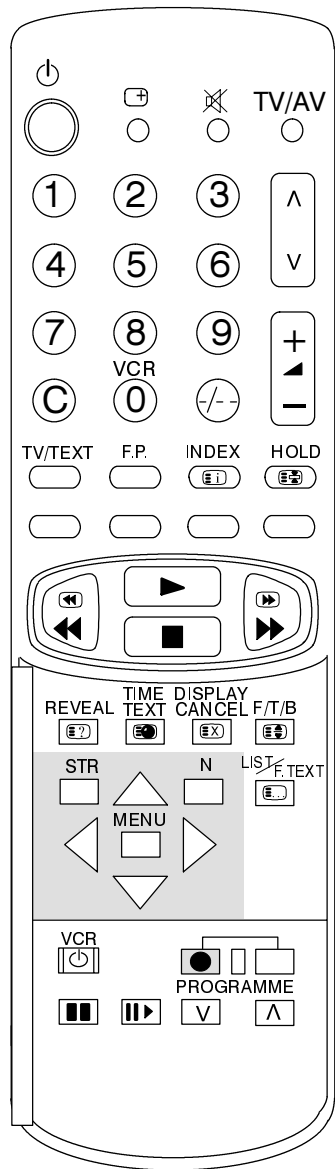

### Standby

Tryck för att skifta videon till standby-läge. Tryck igen för att återgå.

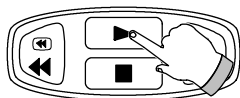

### Play

Tryck för att spela upp bandet.

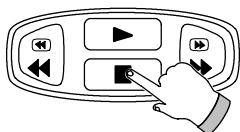

### Stop

Tryck för att stoppa bandet

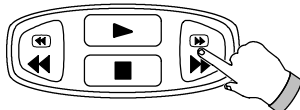

### Fast Forward / Cue

Tryck för att snabbspola bandet framåt. I läge Play, tryck för att se bilden samtidigt.

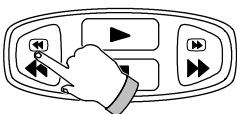

### Rewind / Review

Tryck för att återspola bandet. I läge Play, tryck för att samtidigt se bilden.

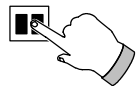

### Pause / Still

Tryck i läge Play och bilden stannar.



### Still Advance

I läge PAUSE/STILL, tryck för att låta bandet gå framåt ett bildfält i taget.



### Program Upp/Ned

Tryck för att öka eller minska videons programposition med ett steg i taget.

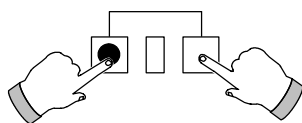

### Inspelning

Tryck på dessa båda knappar för att spela in.

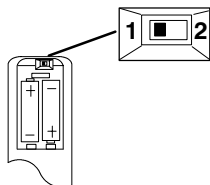

### Funktionsomkopplare

Om du har svårigheter med att använda fjärrkontrollen tillsammans med Panasonic videobandspelare, kontrollera videons funktion med omställaren i läge 1 och igen med omställaren i läge 2.

## Text-TV

- Funktionerna med text-TV kan variera beroende på sändare och är bara tillgänglig om den valda kanalen sänder text-TV.
- Denna TV kan ta emot text-TV-sändningar enligt det tyska TOP-systemet och växlar automatiskt till dem om de mottags. Detta indikeras i visningsområdet i skärmens underkant.
- Tryckning på **MENU** medan TVn är inställd för text-TV visar kontrastfunktionen med en cyanfärgad rand, tryck ◀▶ för att ändra inställningen efter önskemål.
- Du kan höja och sänka ljudet till TV-programmet på vanligt sätt, även när du ser på text-TV.

### Vad är LIST-läge?

I LIST-läge finns fyra sidnummer med olika färger i skärmens underkant. Vart och ett av dessa nummer kan ändras och lagras i TVns minne.

### Vad är FASTEXT?

I FASTEXT-läge finns fyra ämnen med olika färger i skärmens underkant. För mera information om ett av dessa ämnen, tryck på knappen med motsvarande färg. Denna funktion ger snabb tillgång till information om de visade ämnena.

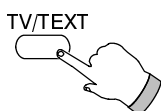

#### TV/Text-TV

Tryck på **TV/TEXT**.  
Tryck igen när du vill återgå till TV-läge.

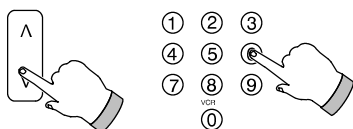

#### Sidval

Sidor kan väljas på två sätt:

- Tryck på upp/ned-knapparna för att öka eller minska sidnummer med ett steg i taget.
- Genom att skriva in sidans nummer med 0-9 på fjärrkontrollen.

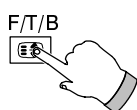

#### Full/Övre/Undre

Tryck för att expandera den ÖVRE halvan av sidan.  
Tryck igen för att expandera den UNDRE halvan.  
Tryck igen för att återgå till normal (FULL) storlek.



#### Visa dold text

Tryck för att visa dold text, t ex svar till frågesidor .

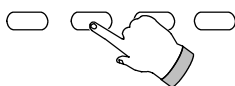

#### Röd/Grön/Gul/Blå

I lägena TOP eller FASTEXT motsvarar dessa knappar ämnena med motsvarande färger. I LIST-läge relaterar de till sidnummerna med motsvarande färger.

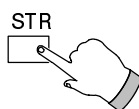

#### Listminne

I LIST-läge kan de fyra sidnummerna endast ändras för programposition 1-25. För att göra detta trycker du på en av de färgade knapparna och skriver in det nya sidnumret. Tryck på och håll nere STR och sidnummerna ändrar färg.

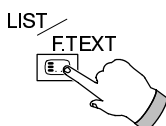

#### List / F.text (List / Top)

##### I List/Top-funktion

Tryck för att ändra från TOP-läge till LIST-läge och vice versa.

##### I List/Fastext-funktion

Tryck för att ändra från FASTEXT-läge till LIST-läge och vice versa. I FASTEXT/läge visas fyra ämnen med olika färger nederst på sidan. Tryck på passande färgknapp för att få mera information om önskat ämne.

Det är inte möjligt att ändra programposition om funktionen är Nyhetsblänkare, Uppdatering eller Åtkomst av underordnad sida.

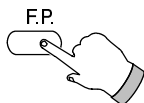

### Favoritsida (F.P.:

Lagrar en favoritsida i minnet. Denna sida kan omedelbart kallas upp. För att lagra en sådan sida måste TVn vara i LIST-läge och programpositionen måste vara mellan 1 och 25. Tryck på den **BLÅ** knappen, välj sidnummer och tryck sedan på **STR**. Sidnumret är nu lagrat. Tryck på **F.P.** för att återkalla denna sida.

### Display Cancel

Tryck på denna knapp för att titta på TV-bilden medan du söker en teletextsida. När denna hittats, visar skärmen dess nummer uppe till vänster. Tryck på **DISPLAY CANCEL** för att titta på sidan. Tryck på **TV/TEXT** för att återgå till normal TV-funktion.

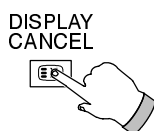

### Nyhetsbevakning

När en sida med nyhetsbevakning har valts, tryck på **DISPLAY CANCEL** för att titta på TV-bilden. När en uppdatering mottagits visas den på skärmen. Tryck på **DISPLAY CANCEL** för att ta bort uppdaterade nyheter. Tryck på **TV/TEXT** för att återgå till normal TV-funktion.

### Uppdatering

Tryck på **DISPLAY CANCEL** för att visa den uppdaterade informationen på vissa sidor. När en uppdatering mottagits, visas sidnumret uppe till vänster på skärmen. Tryck på **DISPLAY CANCEL** för att titta på sidan. Tryck på **TV/TEXT** för att återgå till normal TV-funktion.

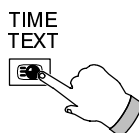

### Åtkomst av underordnad sida

text-TV-informationen överstiger en sida, kan det ta en stund innan automatisk växling av underordnade sidor når den sida du vill titta på. Det är möjligt att gå in på den underordnade sidan och fortsätta titta på det ordinarie programmet tills korrekt underordnad sida har hittats.

Välj önskat sidnummer med knapparna 0–9.

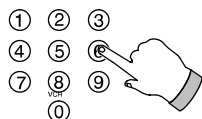

Tryck på **TIME TEXT**, \*\*\*\* visas (uppe till höger på skärmen).

Skriv in önskat nummer på underordnad sida innan \*\*\*\* försvinner. För att välja sidan 6, skriv in 0, 0, 0 och 6.

I LIST-läge visas ett T i rutan i underkanten.

Tryck på **DISPLAY CANCEL** för att titta på ordinarie TV-program.

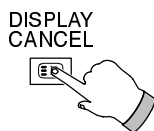

När sidan är tillgänglig, tryck på **DISPLAY CANCEL** för att titta på sidan. För att ta bort sidan, utför ett av följande:

- Välj ett nytt sidnummer
- Tryck på **TV/TEXT** för att återgå till normal TV-funktion.

### Index

#### I TOP-funktion

Tryck på **INDEX** för att visa PANASONIC INDEX-katalog.

Tryck **RÖD/GRÖN** för att flytta markören UPP/NED.

Tryck **GUL** för att gå till nästa katalogsida.

Tryck **BLÅ** för att visa valt ämne.

Tryck på **INDEX** för att återgå till huvudindex.

#### I FASTEXT-funktion

Tryck **INDEX** för att återgå till huvudindexsidan.



## Audio / Video (AV) anslutningar

### ■ Via AV1/AV2 21 stifts (SCART uttag) terminaler

Uppspelning eller inspelningsutrustning  
(VHS eller S-VHS videoapparater) (Medföljer ej)

- För att ansluta en VHS video, använd AV1 SCART uttag.
- För att ansluta en S-VHS video, använd AV2 S-VHS SCART uttag.

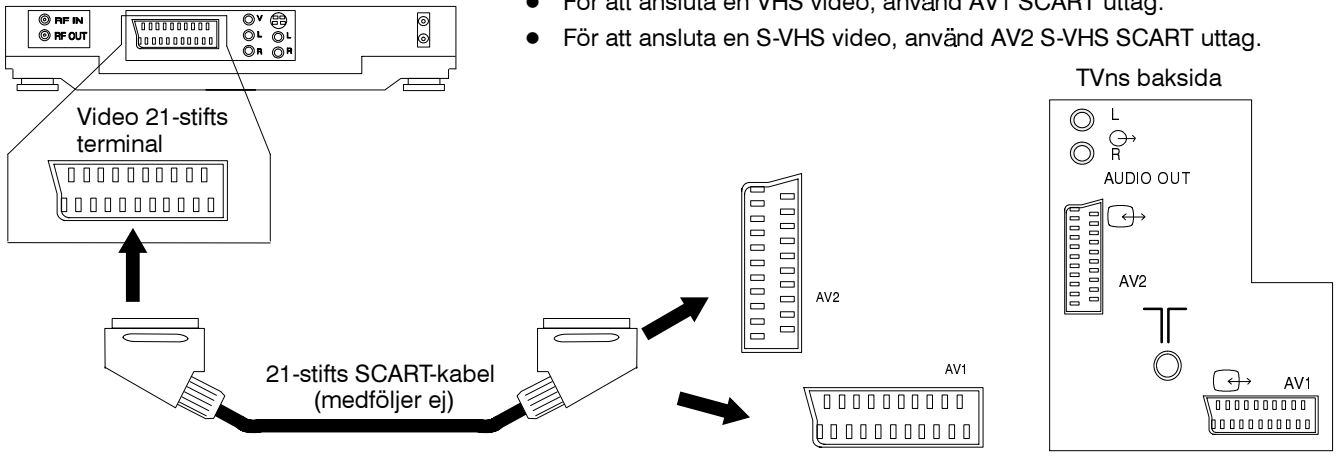

### ■ Via AV3 RCA audio/video terminaler

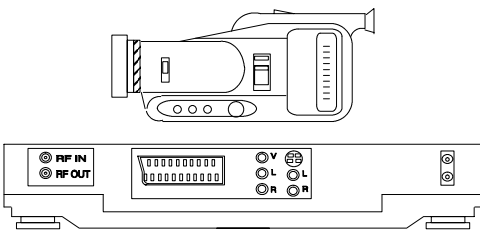

Video eller kamera  
Uppspelningsutrustning (VHS)  
(Medföljer ej)

TVns framsida

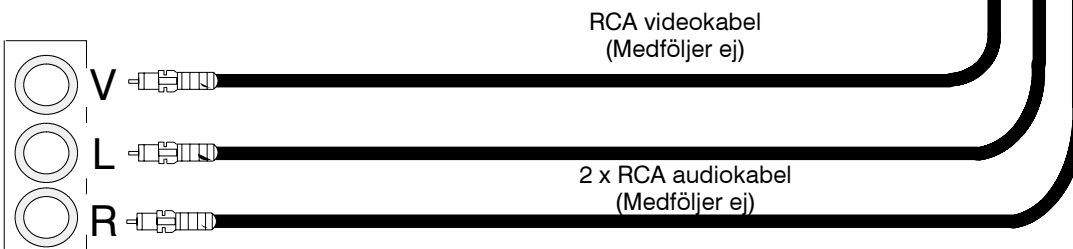
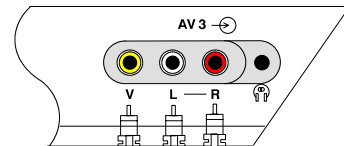

### ■ SCART terminalinformation

Jord, uttag	21	20	CVBS in (video)
CVBS ut (video)	19	18	RGB status jord
CVBS jord	17	16	Status RGB
Röd in	15	14	Jord
Röd jord	13	12	ingen anslutning
Grön in	11	10	ingen anslutning
Grön jord	9	8	Status CVBS
Blå in	7	6	Audio in (L)
Blå jord	5	4	Audio, jord
Audio ut (L)	3	2	Audio in (R)
Audio ut (R)	1		

- Scartkontakten -AV2 är olika scartkontakten AV1 för följande stift:
 

STIFT 7 – ingen anslutning	STIFT 11 – ingen anslutning	STIFT 15 – S.C – In
STIFT 16 – ingen anslutning	STIFT 20 – CVBS in (S-Y in)	

Stift 15 och 20 används också som ingång för S-video.

## Audio / Video (AV) anslutningar

### ■ Via de bakre AV2 RCA audio ut-terminalerna

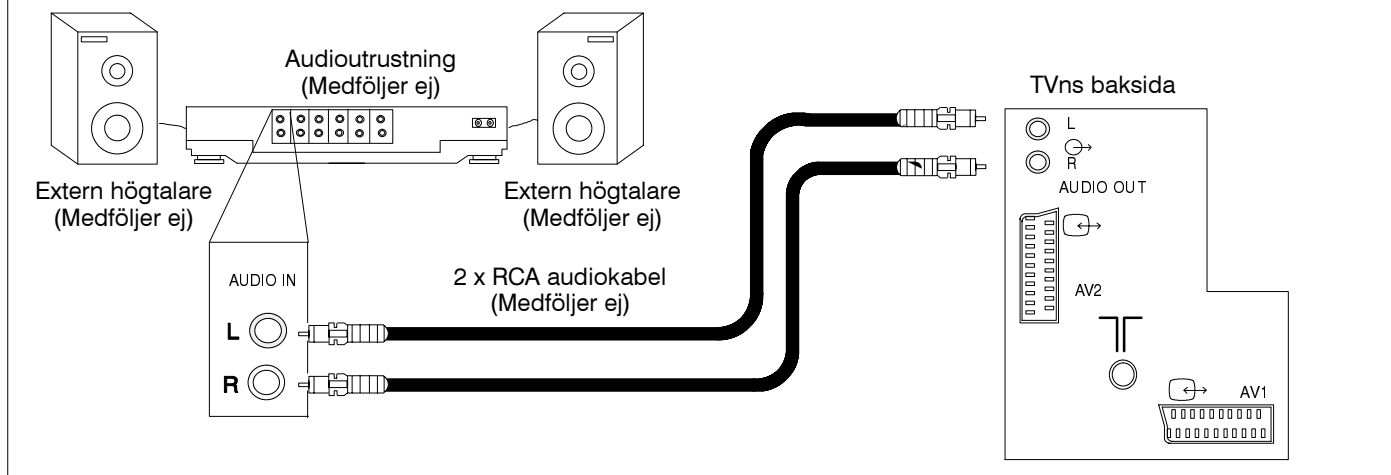

### ■ Anslutning av stereohörlurar

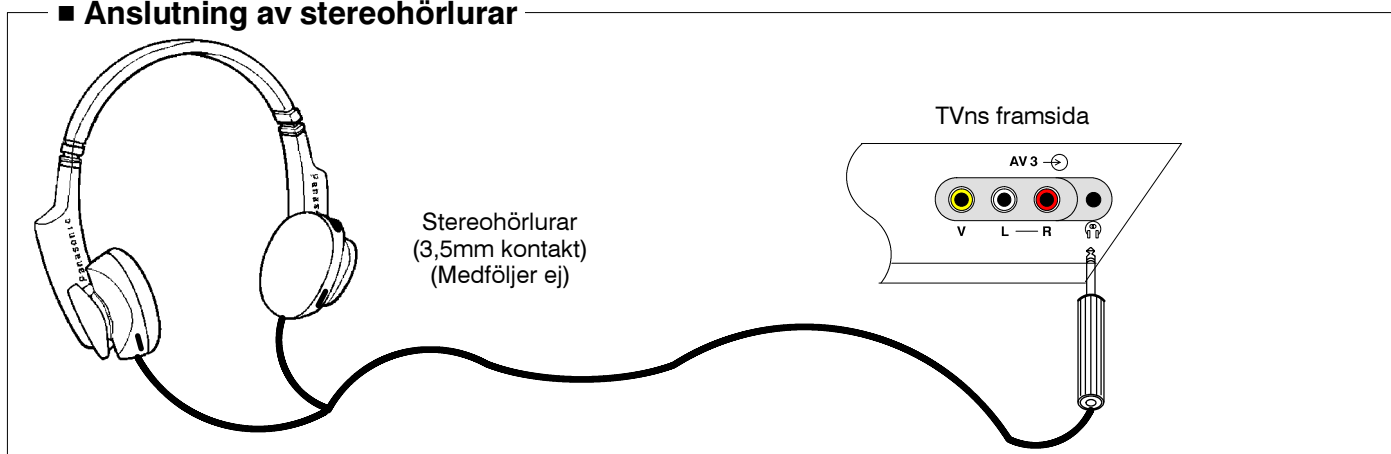

- Visade kablar medföljer inte TVn.
- Anslut inte en dator med TTL-utmatning (5V) till denna apparat

## Felsökning

Innan du tillkallar service, kontrollera följande:

Symptom		Kontroller
Bild	Ljud	
Snöig bild eller reflektionsbilder	Distorsion eller normalt ljud	Antennplacering, riktning eller anslutning
Störningar	Distorsion	Elektriska apparater, fordon, lysrör
Normal bild	Distorsion eller inget ljud	Ljudnivå, ljudet avstängt
Ingen bild	Inget ljud	Inte ansluten till uttag, inte tillslagen, bild/ljud-kontroller i minimiläge
Ingen färg	Normalt ljud	Färgkontroller i minimiläge
Distorderad bild	Normalt eller svagt ljud	Återinställ kanal(er)

## Specifikationer

		TX-28MD3E	TX-25MD3E	TX-21MD3E
Nätanslutning		220 – 240V 50Hz växelström		
Effektförbrukning		94W	92W	75W
Standby effektförbrukning: 		1W		
Bildrör synlig diagonal		66cm	59cm	51cm
Ljudeffekt		2 x 15W musikeffekt		
Dimensioner	H	576 mm	535 mm	481 mm
	B	666 mm	601 mm	525 mm
	D	472 mm	440 mm	477 mm
Vikt (kg)		31	26	22
Mottagningsystem/Bandnamn		<b>PAL B, G, H, SECAM B, G, PAL-60.</b> VHF E2 – E12 VHF A – H (ITALIEN) CATV (S01 – S05) CATV S11 – S20 (U1 – U10)		
		VHF H1 – H2 (ITALIEN) UHF E21 – E69 CATV S1 – S10 (M1 – M10) CATV S21 – S41 (Hyperband)		
		<b>M.NTSC</b> Uppspelning från NTSC 4,43MHz videobandspelare <b>NTSC (AV endast in)</b> Uppspelning från NTSC videobandspelare		
Antenn – baksida		UHF / VHF		
Hörlurar – framsida		3,5mm		
AV – baksida		<b>AV1</b> - 21-stiftsterminal-audio/video in/ut, RGB in. <b>AV2</b> - 21-stiftsterminal-audio/video in/ut, S-Video in 2 x RCA audiomonitor ut		
AV – framsida		<b>AV3</b> – 2 x RCA Audio in, 1 x RCA Video in		

- Specifikationerna kan komma att ändras utan föregående varning . Vikt och dimensioner som angivits är ungefärliga.

# AUKTORISERAD SERVICE LJUD & BILD

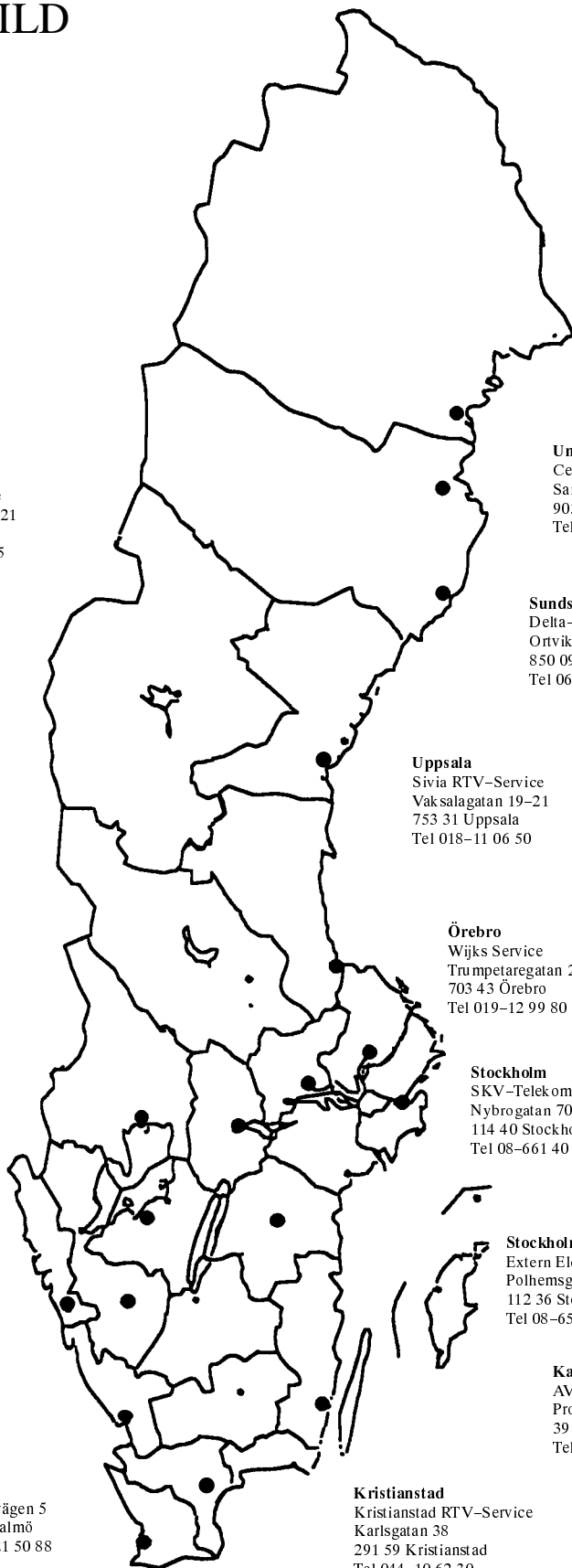

**Karlstad**  
Östmans Service  
Sandbäcksgatan 21  
653 40 Karlstad  
Tel 054-15 37 55

**Skara**  
Skara RTV-Service  
Smedtorpsgatan 1  
532 37 Skara  
Tel 0511-149 50

**Göteborg**  
Centralservice  
Ekonomivägen 2  
436 33 Askim  
Tel 031-28 90 40

**Göteborg**  
Elektronikservice  
Fridkuilgatan 23  
412 62 Göteborg  
Tel 031-81 14 86

**Borås**  
Borås RTV-Service  
Skaraborgsvägen 35  
502 34 Borås  
Tel 033-41 57 01

**Halmstad**  
Halmstad TV-Service  
Flygaregatan 25  
302 38 Halmstad  
Tel 035-10 18 00

**Malmö**  
Centralservice  
P.A. Hanssons väg 16  
214 32 Malmö  
Tel 040-19 21 80

**Malmö**  
TV-Berg  
Gånglätsvägen 5  
215 78 Malmö  
Tel 040-21 50 88

**Piteå**  
Service-Team  
Servicegatan 1  
941 51 Piteå  
Tel 0911-121 10

**Skellefteå**  
Ratronik  
Nordlandergatan 15  
931 22 Skellefteå  
Tel 0910-173 05

**Umeå**  
Centralservice  
Sandbackavägen 3  
903 46 Umeå  
Tel 090-12 50 00

**Sundsvall**  
Delta-Tronic  
Ortviksvägen 6  
850 09 Sundsvall  
Tel 060-15 00 38

**Uppsala**  
Sivia RTV-Service  
Vaksalagatan 19-21  
753 31 Uppsala  
Tel 018-11 06 50

**Gävle**  
Elektronikservice  
Kålhagsgatan 3  
802 53 Gävle  
Tel 026-60 1033

**Örebro**  
Wijks Service  
Trumpetaregatan 2  
703 43 Örebro  
Tel 019-12 99 80

**Västerås**  
Audio & Videocenter  
Fältmätargatan 2  
721 35 Västerås  
Tel 021-12 07 09

**Stockholm**  
SKV-Telekomservice  
Nybrogatan 70  
114 40 Stockholm  
Tel 08-661 40 86

**Stockholm**  
Nika Electronic  
Textilvägen 1  
120 30 Stockholm  
Tel 08-743 00 35

**Stockholm**  
Extern Elektronik Service  
Polhemsgatan 4  
112 36 Stockholm  
Tel 08-653 61 60

**Linköping**  
Bild & Ljudservice  
Roxviksgatan 3  
581 07 Linköping  
Tel 013-14 06 09

**Kalmar**  
AVC Service  
Propellervägen 37  
391 27 Kalmar  
Tel 0480-584 54

**Kristianstad**  
Kristianstad RTV-Service  
Karlgatan 38  
291 59 Kristianstad  
Tel 044-10 62 30



